

BR 200 085

ClassicLine Sicherheits-Augendusche mit zwei Brauseköpfen 45°, für Tischmontage

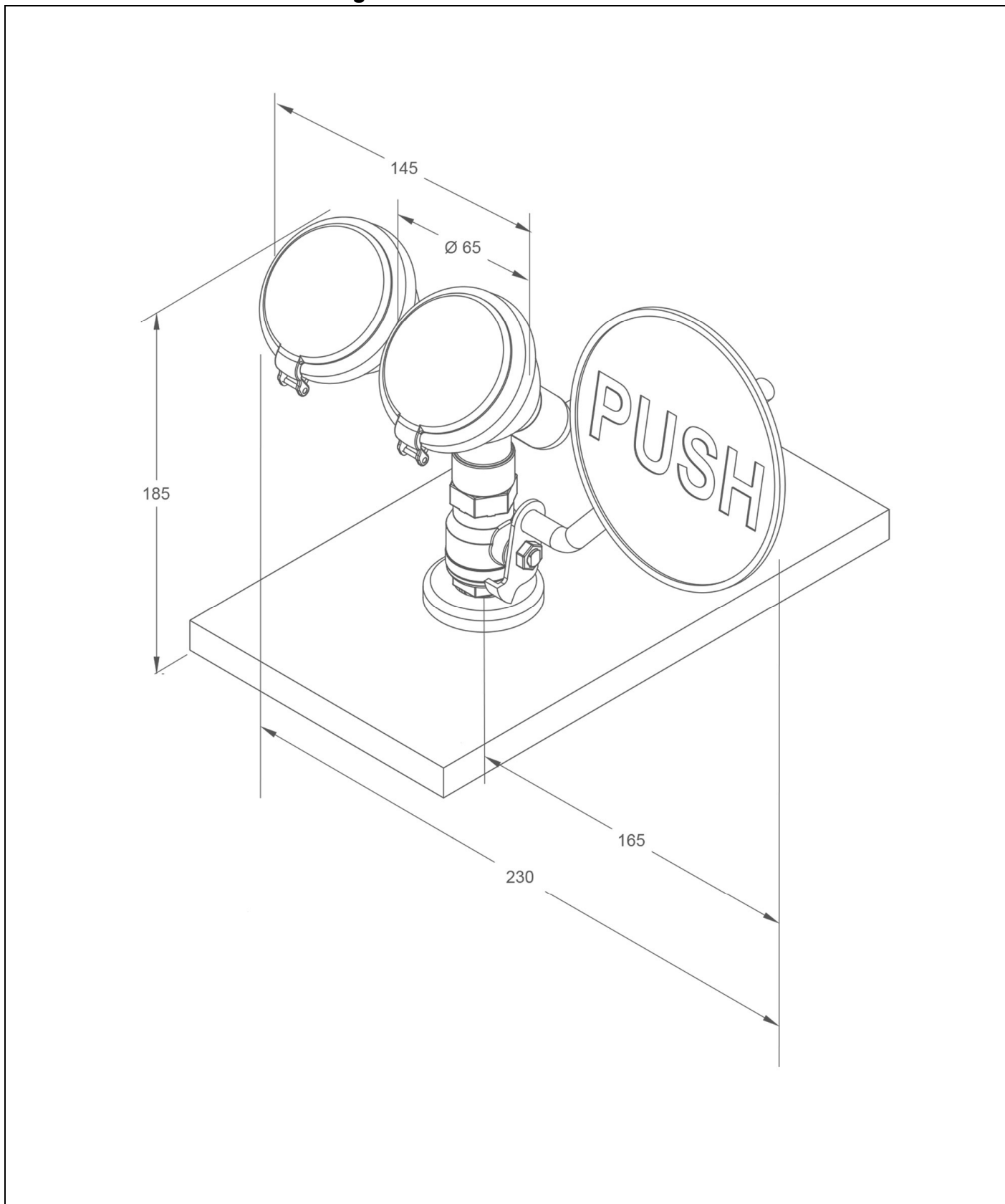

**Technische Beschreibung**

ClassicLine Sicherheits-Augendusche mit zwei Brauseköpfen 45°, für Tischmontage

- Anschlussgewinde 1/2-Zoll-AG, Länge 60 mm, mit Befestigungssatz mit Mutter G1/2" mit 2 Schrauben M5 für schwer zugängliche Montage, mit Verteilscheibe, feste Rosette, Abdichtung zur Montagefläche mittels O-Ring
- Kugelhahn 1/2-Zoll aus Edelstahl, mit PUSH-Hebel-Bedienung, DIN-DVGW geprüft und zugelassen
- Bedienplatte aus Stahl, chemikalienbeständig grün pulverbeschichtet, Länge 130 mm, mit großem Signal "PUSH", langnachleuchtend gemäß DIN 67510
- Doppelnippel 1/2-Zoll aus Edelstahl
- integrierter automatischer Mengenregulator 14 Liter / Minute für ein normgerechtes Strahlbild bei einem vorgegebenem Arbeitsbereich von 1,5 bis 5 bar Fließdruck
- breitstrahlende Hochleistungsbrauseköpfe 45° abgewinkelt, mit Kunststoffsprühplatte, verkalkungsarm, inkl. Gummischutz und dichtschließendem Staubdeckel mit Klappmechanismus, montiert über Verteilergabel
- Hinweisschild für Augendusche nach DIN EN ISO 7010 und ASR A1.3, selbstklebende PVC-Folie, Abmessungen 100 x 100 mm, Erkennungsweite 10 Meter
- Höhe 175 mm, Gesamtbreite inkl. Hebel 250 mm
- Anbringungshöhe 825 mm (± 200 mm)
- gemäß BGI/GUV-I 850-0, DIN 1988 und DIN EN 1717
- gemäß ANSI Z358.1-2014 und DIN EN 15154-2:2006
- DIN-DVGW geprüft und zugelassen

Fabrikat: B-SAFETY oder gleichwertig  
 Artikel-Nr.: BR 200 085

**Technische Daten**

Mindestfließdruck:	1,5 bar
Betriebsdruck:	1,5 bis 5 bar
Volumenstrom:	14 Liter / Minute
Wasseranschluss:	1/2-Zoll-AG
Abmessungen (H x B):	175 x 250 mm

**Normenkonformität**

- DIN EN 15154-2:2006
- ANSI Z358.1-2014

**Zulassungen**

- DIN-DVGW, NW-0417CL0263
- GOST-R, Zertifikats-Nr. 0615463







**Material-Übersicht**

Material-Übersicht	Material	Materialbezeichnung
Hochleistungsbrauseköpfe:	Kunststoff POM, EPDM	-
U-Verteiler:	Kunststoff POM	-
Kugelhahn:	Edelstahl	1.4408
Bedienplatte:	Stahl	-
Mengenregulator:	Kunststoff POM	-
Anschlussgewinde:	Edelstahl	1.4301
Doppelnippel:	Edelstahl	1.4401
Hinweisschild für Augendusche:	PVC-Folie	-

**Produktübersicht**

<b>BR 200 085</b>	ClassicLine Sicherheits-Augendusche mit zwei Brauseköpfen 45°, für Tischmontage
-------------------	---

**Zubehör für Sicherheits-Augenduschen**

Produktübersicht	Ausführung	Material	Wasseranschluss	Wasserabgang	Artikel-Nr.
	Service-Absperrung für Hand-Augenduschen mit demontierbarem Auslösehebel.	Messing	1/2-Zoll-IG	1/2-Zoll-AG	<b>BR 710 100</b>
	Anschluss-Schlauch für Augenduschen, edelstahlummantelt, in unterschiedlichen Längen: 1000 mm => BR710410 1500 mm => BR710415 2000 mm => BR710420 3000 mm => BR710430	Edelstahl	1/2-Zoll-IG	1/2-Zoll-IG	<b>BR 710 410</b> <b>BR 710 415</b> <b>BR 710 420</b> <b>BR 710 430</b>
	Anschluss-Schlauch für Augenduschen, edelstahlummantelt. Mit einer zusätzlichen transparenten PVC Ummantelung für eine leichte Reinigung.	Edelstahl / PVC	1/2-Zoll-IG	1/2-Zoll-IG	<b>BR 710 475</b>
	Thermostatmischventil für Augenduschen, Einstellbereich 20 - 43°C, Verbrühungsschutz 43°C, Volumenstrom max. 20 l/min.	Messing	1/2-Zoll-AG und 3/4-Zoll-AG	1/2-Zoll-AG und 3/4-Zoll-AG	<b>BR 710 940</b>
	Strömungswächter für Augenduschen, Schutzart IP 65, elektrischer Anschluss über 1,5 m Kabel.	Messing	1/2-Zoll-IG	1/2-Zoll-IG	<b>BR 710 810</b>
	Alarmsystem für Augenduschen & Notduschen mit Sirene-/Blitzlicht Kombination. Fertig verdrahtete Anschlussbox inklusive Relais-Schaltung.  Elektrischer Anschluss: 230 V - 50 Hz	-	-	-	<b>BR 015 800</b>